



Platinum GTF

Amplia gama de modelos: calderas estancas de condensación con versiones mixtas con acumulación (GTAF Combi) y solo Calefacción (GTF). Compatibles con gas natural y gas propano.

Tecnología GAS INVERTER con ratio de modulación 1:10 para un funcionamiento más eficiente, fiable y silencioso.

Diseño robusto: intercambiador de calor primario monotérmico de acero inoxidable. Grupo hidráulico de latón

Compatible con el gas renovable biometano.



Platinum GTF

Platinum GTAf Combi

	24	32	24	32
Potencia térmica nominal agua caliente	kW		24,0	32,0
Potencia térmica nominal Calefacción 80/60°C	24,0	32,0	24,0	32,0
Potencia térmica nominal Calefacción 50/30°C	25,9	34,6	25,9	34,6
Potencia térmica reducida Calefacción 80/60°C	2,4	3,2	2,4	3,2
Clase de Eficiencia en Calefacción	A	A	A	A
Clase de Eficiencia en ACS / Perfil de demanda	-	-	A/XL	A/XL
Rendimiento máx. a potencia nominal	%		97,6	97,6
Rendimiento máx. al 30%	%		108,0	108,0
Producción ACS según EN 13203-1	l/min		24	24,5
Volumen del acumulador	l		160	160
Peso neto aproximado	kg		143	145
Longitud máx. conducto concéntrico 60/100 mm	m		9	9
Longitud máx. conducto concéntrico 80/125 mm	m		24	24
Tipo de gas	GN / GP		GN / GP	GN / GP
Referencia	7615559	7615560	7219153	7219154
Precio	3.020 €	3.594 €	4.445 €	5.040 €
Forma de suministro	En 1 bulto		3 bultos: Caldera, acumulador y accesorios hidráulicos	

Nota: Se suministra sin conductos de evacuación. Ver Kits de evacuación en el apartado "Accesorios".

Accesorios hidráulicos

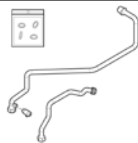

Kit conexión depósito externo PLATINUM GTF

Tubos y juntas para la conexión hidráulica de un depósito de ACS externo. Para la sonda de ACS ver apartado de Sondas en el capítulo Termostatos y Regulación.

Referencia **7649666** Precio **62 €**



Kit conexión vaso de expansión de ACS

Conexión con vaso de expansión incluido para las Platinum GTAf Combi.

Referencia **7212948** Precio **288 €**

Circulador Gama Platinum GTF

Presión disponible a la salida de la caldera.

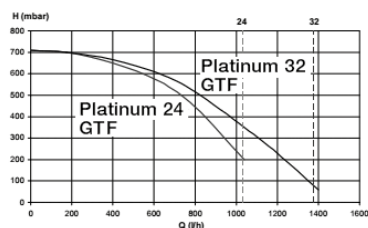

Circulador Gama Platinum GTAf Combi

Presión disponible a la salida de la caldera.

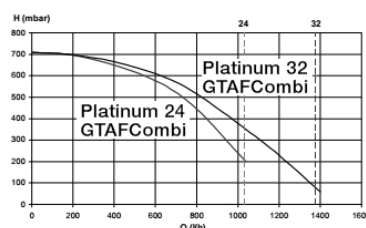

BAXI ofrece una verificación gratuita de la Puesta en Marcha de la caldera, realizada, a petición del usuario, por el Servicio Oficial BAXI.

PLATINUM

GTF | GTF COMBI

24 | 32 | 24 | 32









Confort y fiabilidad: acumulador de 160 l con protección catódica electrónica en las versiones GTF Combi.

Cuadro de control digital con pantalla retroiluminada: facilita información sobre el estado de la caldera de forma clara e intuitiva.

Cuadro de control digital es extraíble: Fuera de la caldera funciona como un control remoto y, además, como un termostato modulante programable.

Función purgado de la instalación: facilita la eliminación del aire en el circuito de Calefacción.

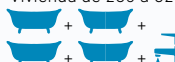
Amplia gama de accesorios de regulación: permiten gestionar instalaciones de alta o baja temperatura o con apoyo solar para ACS. Ver capítulo "Termostatos y Regulación".

(*) Necesidades de ACS	Nº personas	Confort	GTF 24	GTF 32	GTF COMBI 24	GTF COMBI 32
Vivienda de 120 a 200 m ² 	Hasta 	Estándar				
	Desde 	Ideal	X ⁽¹⁾			
Vivienda de 200 a 280 m ² 	Hasta 	Estándar				
	Desde 	Ideal		X ⁽¹⁾		X
Vivienda de 280 a 320 m ² 	Hasta 	Estándar				X
	Desde 	Ideal		X ⁽²⁾		X
				X ⁽³⁾		

(1) Mas acumulador 100 litros. (2) Mas acumulador 150 litros. (3) Mas acumulador 200 litros (*) La información de las necesidades de ACS indicadas en esta tabla son de caracter orientativo y sujetas, en ultima instancia, a las necesidades finales del usuario quien, con la ayuda de un instalador o profesional cualificado, deberá escoger la caldera que mas le convenga.

Platinum GTF

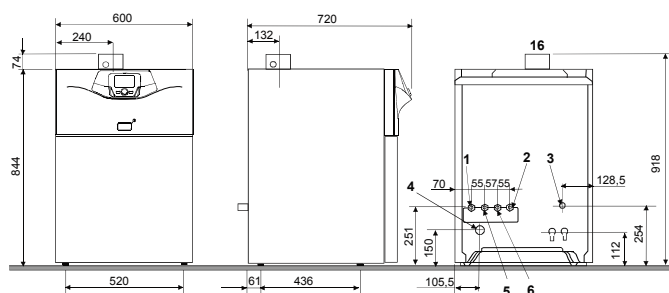

- | | |
|--------------------------------------|---|
| 1. Retorno circuito calefac. directo | 3/4" |
| 2. Ida circuito calefac. directo | 3/4" |
| 3. Alimentación gas | 1/2" |
| 4. Evacuación de condensados | 24x19 |
| 5. Entrada primario acumulador ACS | 3/4" |
| 6. Salida primario acumulador ACS | 3/4" |
| 16. Salida de humos | 60/100
(Adaptadores opcionales: 2x80 y 80/125) |

Platinum GTF Combi

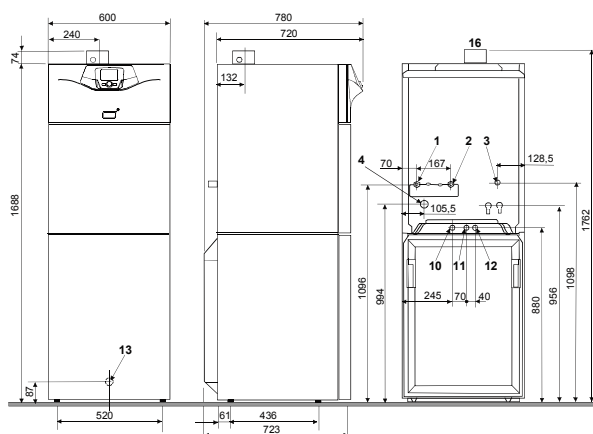

- | | |
|---|---|
| 1. Retorno circuito calefac. directo | 3/4" |
| 2. Ida circuito calefac. directo | 3/4" |
| 3. Alimentación gas | 1/2" |
| 4. Evacuación de condensados | 24x19 |
| 10. Entrada agua fría sanitaria | 3/4" |
| 11. Salida agua caliente sanitaria | 3/4" |
| 12. Retorno circuito recirculación ACS (opcional) | 3/4" |
| 13. Grifo de vaciado (en la parte delantera del acumulador) | |
| 16. Salida de humos | 60/100
(Adaptadores opcionales: 2x80 y 80/125) |